

우리 가족의
재산과 보안을 위한
시큐리티 분야의 선도주자
|
에코아이넷



“보이지 않는 곳에서도
소리를 인식하여
안전한 세상을 만들어갑니다”

以人爲本
이 인 위 본

사훈 : 사람이 자본이다

저희 회사와 여러분의 고귀한 만남을
진심으로 감사 드립니다.

에코아이넷주식회사는 신의와 성실을 바탕으로 '열정이 살아있는
기업'을 슬로건으로 내세우며 무한한 디지털 경제 시대로 뛰어 들었습니다.

비록 시작은 미약하나 중견기업으로 거듭나기 위해 Win-Win 전략을
통해 국내·외 시장 및 공공기관을 중심으로 최대의 시너지 효과를
낼 수 있도록 노력할 것입니다.

앞으로 저희 에코아이넷주식회사는 정보통신분야에서 얻은 만큼
사회에 환원할 줄 아는 사회적 기업이 되고자 노력할 것입니다.

책임있는 제품으로 성실납품과 신속 정확한 서비스를 바탕으로
성장해 나가겠습니다. 언제나 초심으로 기분을 잃지 않고, 열정이
살아있는 회사가 되기 위해 최선을 다할 것입니다.

저희 에코아이넷주식회사에 변함없는 사랑과 격려를 부탁드립니다.
감사합니다.

대표이사 **박은희**





회사 연혁

- 2012. 3. • 에코아이넷(주) 창업 / 공장등록 / 정보통신공사업
- 2013. 8. • 특허등록 1건
- 2014. 2. • ISO 인증획득 (품질경영, 환경경영)
- 2015. 3. • 사옥취득 및 이전 / 기업부설연구소 설립
• 특허 등록 1건
- 2016. 12. • 특허등록 2건 / 이노비즈 기업인증
• 조달청 소핑몰 다수공급자 단가 계약 등록
- 2017. 6. • 특허를 기반으로 신제품 개발
- 2018. 4. • 성능인증 획득(중소기업벤처부)
• 서울지방조달청장 표창 수여
• 조달청장 표창 수여
- 2019. 3. • 조달 우수제품지정
• 벤처기업 지정

CONTENTS

에코아이넷 우수제품 주요 품목	06
에코아이넷 우수제품 옵션 품목	21
에코아이넷 MAS 주요 품목	30

세계를 주도하는
큰 꿈을 이룹니다



실내·외에서 긴급요청소리의 음향을 인식하여 카메라가 그 위치로 자동추적이 가능한 제품으로, **방범카메라의 기능을 수행!**



카메라와 음향인식이 일체화된 **음향인식 시스템!**

EN-IRSD2100

조달청 우수제품 지정번호 2019050

- 이상음 방향탐지 기술이 병합된 사각지역이 없는 하이브리드 고성능P카메라!
- 사각지대를 음원으로 안전하게!
- 휴먼과 IT의 만남 당신의 목소리가 보이는 카메라!

• 기능 및 특징 •

- 1 90db 이상의 고음에 반응하여 상황실에 긴급상황을 알림
- 2 카메라를 실시간 영상 모니터링을 하지 않아도 음향인식으로 감시가 가능함
- 3 비상벨을 누르지 않아도 상황실에서 감지하여 경고 방송 송출이 가능함
- 4 음향인식을 통하여 긴급요청소리를 인식하기 때문에 방범 감시의 범위가 넓다(사각지대 없음)
- 5 카메라 일체형 시스템으로써 설치비의 경쟁력, 관리의 편리성과 효율성이 높음
- 6 국내 개발 제품으로 백도어 원천봉쇄

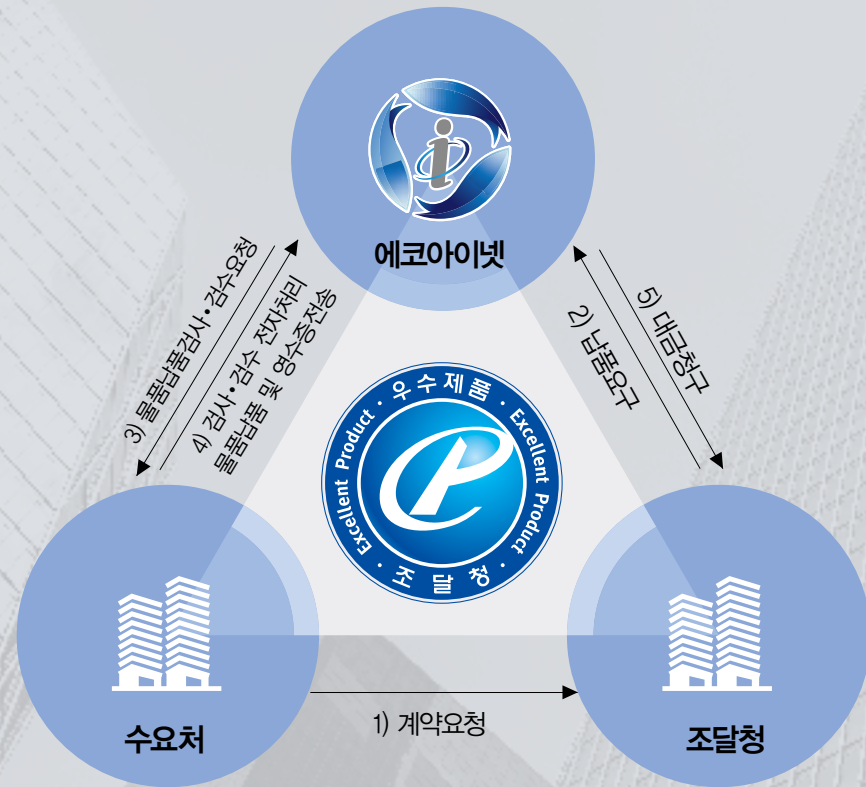

조달 우수제품과 3자 단가 계약이란?

조달우수제품

조달청 우수제품 제도는 조달물자의 품질향상을 위하여 '96년도에 도입하여 중소기업이 생산한 제품 중 기술 및 품질이 우수한 제품을 대상으로 엄격한 평가를 통해 우수제품으로 지정하는 제도로써 우수제품으로 지정된 제품에 대하여는 국가계약법령에 따라 계약을 체결하여 각급 수요기관에 조달하게 됨

3자 단가 계약이란?

수요기관에서 공통적으로 필요로 하는 수요물자를 제조·구매 및 가공 등의 계약을 할 때 미리 단가만을 정하여 계약체결하고 각 수요기관에서 계약 상대방에게 직접 납품요구하여 구매하는 계약방법. 조달청 우수제품은 다수 공급자 계약제도(MAS)와 달리 구매금액에 제한없이 수의계약이 가능함

수의계약에 관한 법률 및 제도

국가를 당사자로 하는 계약에 관한 법률 시행령 제26조(수의계약에 의할 수 있는 경우)

- ① 법 제7조제1항 단서에 따라 수의계약에 의할 수 있는 경우는 다음 각 호와 같다.
 - 가. 「중소기업제품 구매촉진 및 판로지원에 관한 법률」 제15조에 따라 성능인증을 받은 제품
 - 바. 「조달사업에 관한 법률 시행령」 제18조에 따라 우수조달물품으로 지정·고시된 제품

중소기업제품 구매촉진 및 판로지원에 관한 법률 제13조(기술개발제품 등에 대한 우선구매)

- ① 정부는 중소기업자가 개발한 기술개발제품의 수요를 창출하기 위하여 이들 제품을 우선적으로 구매하는 등 필요한 지원시책을 마련하여야 한다.
- ② 중소벤처기업부장관이나 관계 중앙행정기관의 장은 중소기업자가 개발한 기술개발제품의 구매를 늘리기 위하여 공공기관이나 그 밖에 대통령령으로 정하는 자에게 우선구매 등 필요한 조치를 요구할 수 있다.
- ③ 제2항에 따른 요구를 받은 공공기관은 그 요구에 따라 이들 제품의 우선구매 등의 조치를 할 수 없는 경우에는 그 사유를 대통령령으로 정하는 기간 내에 중소벤처기업부장관과 관계 중앙행정기관의 장에게 통보하여야 한다.

지방자치단체를 당사자로 하는 계약에 관한 법률 시행령

제25조(수의계약에 의할 수 있는 경우)

- ① 지방자치단체의 장 또는 계약담당자는 다음 각 호의 어느 하나에 해당하는 경우에는 법 제9조제1항 단서에 따른 수의계약에 의할 수 있다.
 - 라. 「중소기업진흥에 관한 법률」 제2조제1호에 따른 중소기업자가 직접 생산한 다음의 어느 하나에 해당하는 제품을 그 생산자로부터 제조·구매하는 경우로

서 주무부장관으로부터 인증 또는 지정된 유효기간 [해당 물품에 대한 인증 또는 지정 유효기간이 3년을 넘는 경우에는 3년을 말하며, 주무부장관이 인증 또는 지정 유효기간을 연장한 경우에는 연장된 기간(3년을 넘는 경우에는 3년을 말한다)을 포함한다] 이내에 해당 하는 경우

- 1) 「중소기업제품 구매촉진 및 판로지원에 관한 법률」 제15조에 따라 성능인증을 받은 제품
- 3) 「산업기술혁신 촉진법」 제16조에 따라 신제품으로 인증된 제품
- 5) 「조달사업에 관한 법률 시행령」 제18조에 따라 우수조달물품으로 지정·고시된 제품

우선 구매 제도 중소기업제품 구매촉진 및 판로지원에 관한 법률 시행령

제12조(기술개발제품 등에 대한 우선구매) 제3항

- ③ 제2항에 따른 우선구매대상 기술개발제품의 구매목표 비율은 중소기업물품 구매액의 10퍼센트 이상으로 하여야 한다.

제13조(우선구매 대상 기술개발제품의 지정)

2. 조달사업에 관한 법률 시행령 제18조제1항에 따라 우수조달물품으로 지정된 제품

공공기관 구매책임자에 대한 면책 제도 「중소기업 제품 구매촉진 및 판로지원에 관한 법률」

제14조(우선구매 대상 기술개발제품의 지정 등) 제3항

- ③ 우선구매 대상 기술개발제품을 구매하기로 계약한 공공기관의 구매 책임자는 고의나 중대한 과실이 입증되지 아니하면 그 제품의 구매로 생긴 손실에 대하여 책임을 지지 아니한다.

1) EN-IRSD2100

식별번호 23426505 / ₩ 3,437,400

품명	단위	수량
긴급 음향 인식 카메라	EA	1
스피커	EA	1

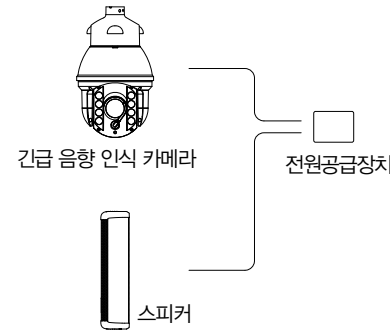

2) EN-OP-2100

식별번호 23427772 / ₩ 11,600,000

품명	단위	수량
긴급 음향 인식 카메라	EA	1
스피커	EA	1
오디오 앰프	EA	1
서지흡수기	EA	1
금속상자	EA	1
POLE	EA	1
안내판	EA	1
전원 공급 장치 (전원제어)	EA	1
네트워크 스위치	EA	1
전원 공급 장치	EA	1

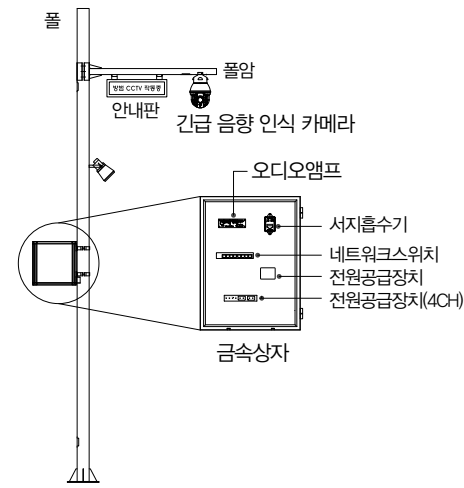

3) EN-O-B

식별번호 23432170 / ₩ 5,200,000

품명	단위	수량
긴급 음향 인식 카메라	EA	1
스피커	EA	1
블릿 카메라	EA	1
전원 공급 장치 (SMPS)	EA	1

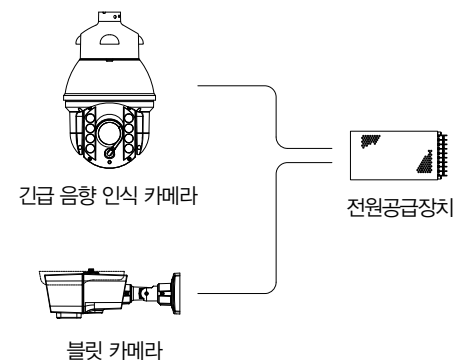

4) EN-C1-2100

식별번호 23426569 / ₩ 5,760,000

품명	단위	수량
긴급 음향 인식 카메라	EA	1
스피커	EA	1
모니터링 서버	EA	1

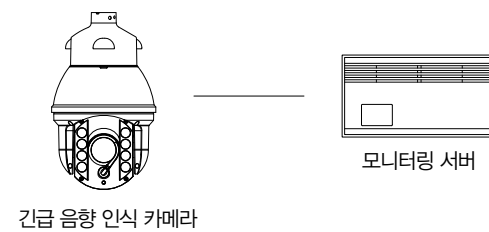

5) EN-O-SB

식별번호 23432161 / ₩ 8,400,000

품명	단위	수량
긴급 음향 인식 카메라	EA	1
스피커	EA	1
회전형 카메라	EA	1
고정형블릿 카메라	EA	1
전원 공급 장치	EA	1

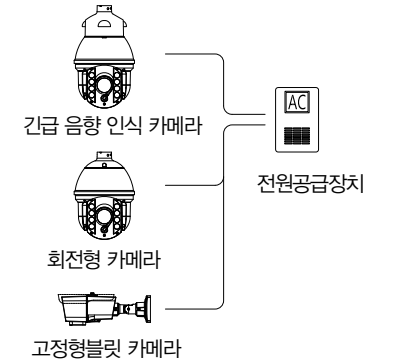

6) EN-O-SSB

식별번호 23432166 / ₩ 8,800,000

품명	단위	수량
긴급 음향 인식 카메라	EA	1
스피커	EA	1
회전형 카메라	EA	1
회전형블릿 카메라	EA	1
전원 공급 장치	EA	1

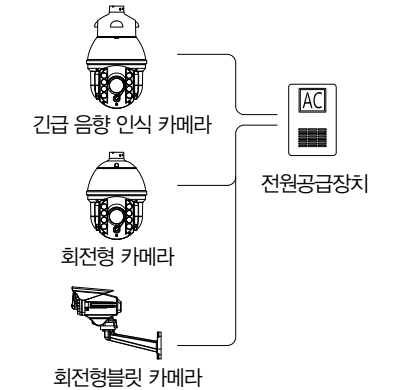

7) EN-C2-SB

식별번호 23427767 / ₩ 29,440,000

품명	단위	수량
긴급 음향 인식 카메라	EA	1
스피커	EA	1
회전형 카메라	EA	1
블릿 카메라	EA	1
모니터링 서버	EA	1
운영 단말	EA	1

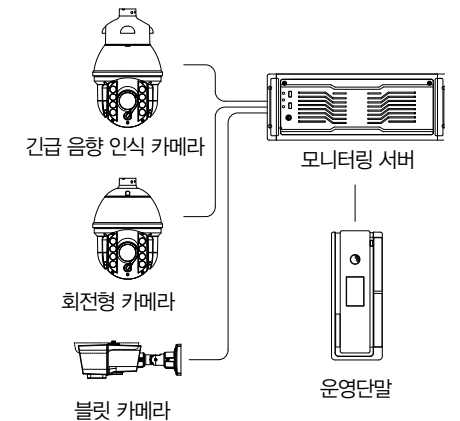

8) EN-N4-2100

식별번호 23426560 / ₩ 6,560,000

품명	단위	수량
긴급 음향 인식 카메라	EA	1
스피커	EA	1
네트워크 스위치	EA	1
NVR (4CH)	EA	1

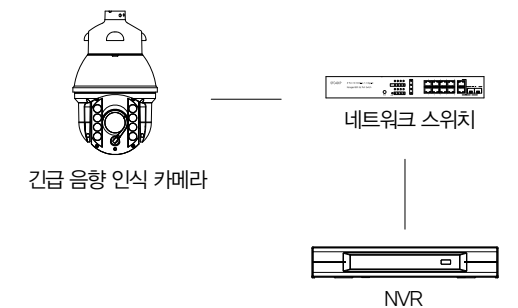

9) EN-N16M40-B

식별번호 23427777 / ₩ 12,400,000

품명	단위	수량
긴급 음향 인식 카메라	EA	1
스피커	EA	1
고정형블릿 카메라	EA	1
네트워크 스위치	EA	1
하드디스크드라이브	EA	1
디지털비디오레코더 (16CH)	EA	1
액정모니터 (40인치)	EA	1

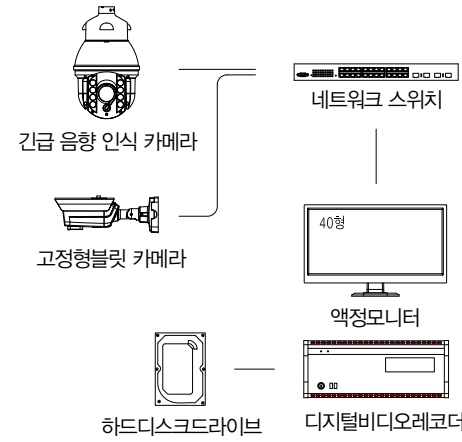

10) EN-N25-2100

식별번호 23426561 / ₩ 12,080,000

품명	단위	수량
긴급 음향 인식 카메라	EA	1
스피커	EA	1
네트워크 스위치	EA	1
하드디스크드라이브	EA	1
디지털비디오레코더 (25CH)	EA	1
전원공급장치	EA	1

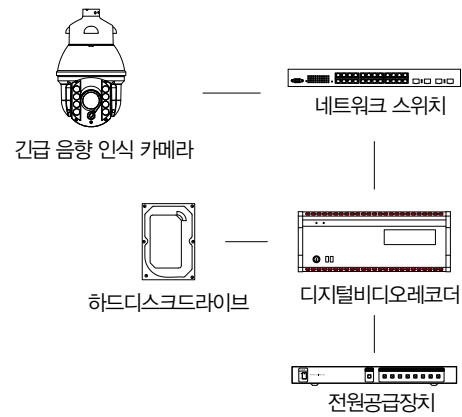

11) EN-N36-2100

식별번호 23430057 / ₩ 12,800,000

품명	단위	수량
긴급 음향 인식 카메라	EA	1
스피커	EA	1
네트워크 스위치	EA	1
디지털비디오레코더 (36CH)	EA	1
전원공급장치	EA	1

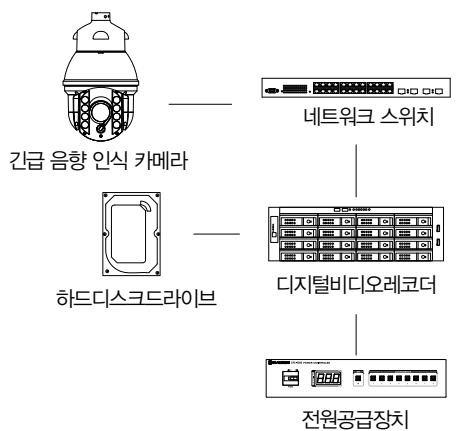

12) EN-OP-B

식별번호 23432165 / ₩ 10,320,000

품명	단위	수량
긴급 음향 인식 카메라	EA	1
스피커	EA	1
고정형블릿 카메라	EA	1
POLE	EA	1
POLE ARM	EA	1
금속상자	EA	1
서지흡수기 (전원 + 데이터)	EA	1
네트워크 스위치	EA	1
전원공급장치	EA	1
누전차단기	EA	1
안내판(ARM)	EA	1
안내판(함체)	EA	1
광고물부착방지물	EA	1

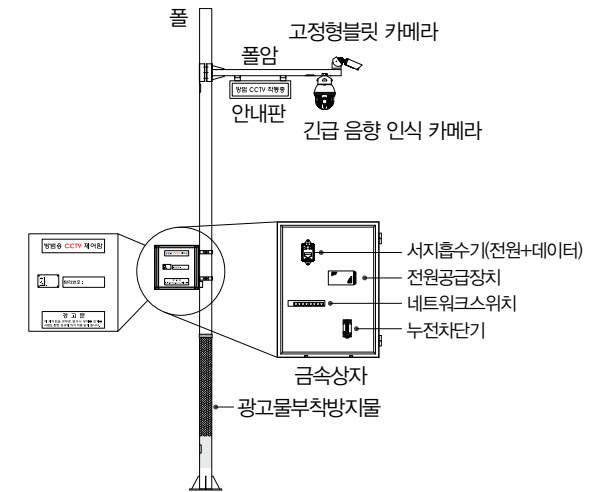

13) EN-OP-BV

식별번호 23432163 / ₩ 13,600,000

품명	단위	수량
긴급 음향 인식 카메라	EA	1
고정형블릿 카메라	EA	1
POLE	EA	1
POLE ARM	EA	1
금속상자	EA	1
서지흡수기 (전원)	EA	1
서지흡수기 (데이터)	EA	1
네트워크 스위치	EA	1
전원공급장치	EA	1
오디오앰프	EA	1
스피커	EA	1
비상벨	EA	1
경광등	EA	1
누전차단기	EA	1

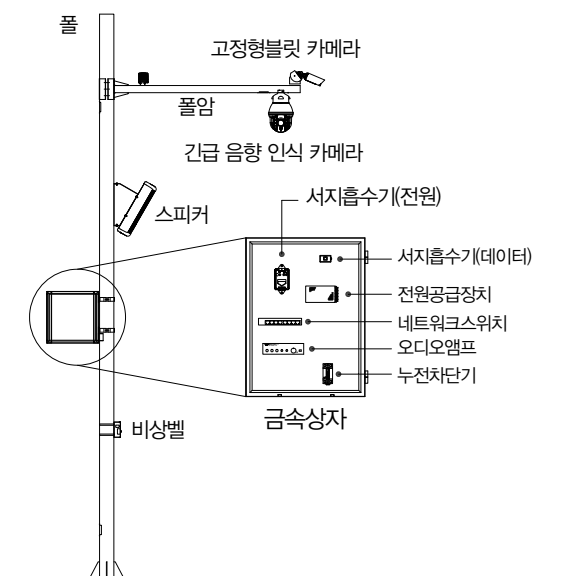

14) EN-O-S

식별번호 23432171 / ₩ 7,520,000

품명	단위	수량
긴급 음향 인식 카메라	EA	1
스피커	EA	1
회전형 카메라	EA	1
브래킷	EA	1
전원공급장치	EA	1

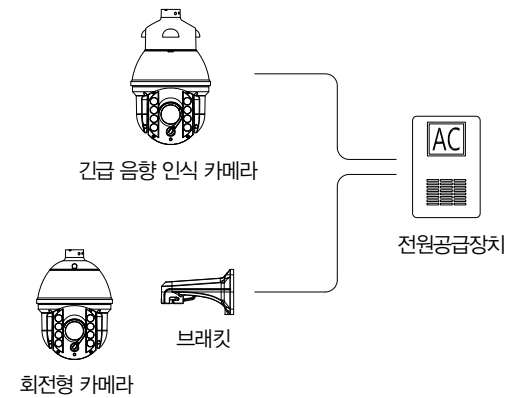

15) EN-OA-2100V

식별번호 23426568 / ₩ 7,360,000

품명	단위	수량
긴급 음향 인식 카메라	EA	1
POLE ARM	EA	1
금속상자	EA	1
서지흡수기 (전원 + 데이터)	EA	1
네트워크 스위치	EA	1
오디오앰프	EA	1
스피커	EA	1
비상벨	EA	1
누전차단기	EA	1

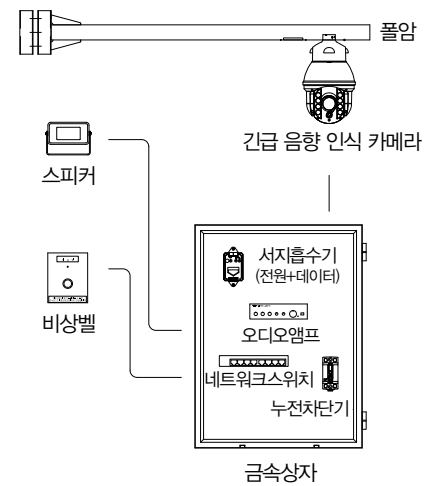

16) EN-O-BL

식별번호 23432168 / ₩ 5,920,000

품명	단위	수량
긴급 음향 인식 카메라	EA	1
스피커	EA	1
박스형 카메라	EA	1
카메라용 렌즈	EA	1
하우징	EA	1
브래킷	EA	1
네트워크 스위치	EA	1

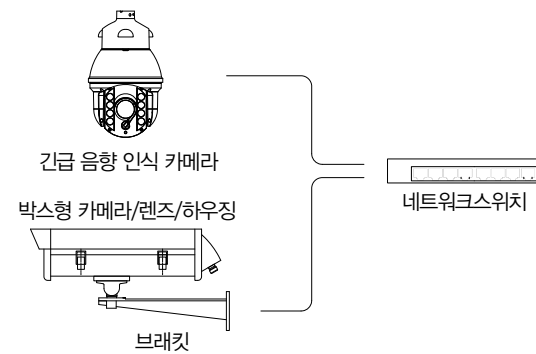

17) EN-O-DB

식별번호 23427769 / ₩ 5,840,000

품명	단위	수량
긴급 음향 인식 카메라	EA	1
스피커	EA	1
IR 돔 카메라	EA	1
고정형블릿 카메라	EA	1
네트워크 스위치	EA	1

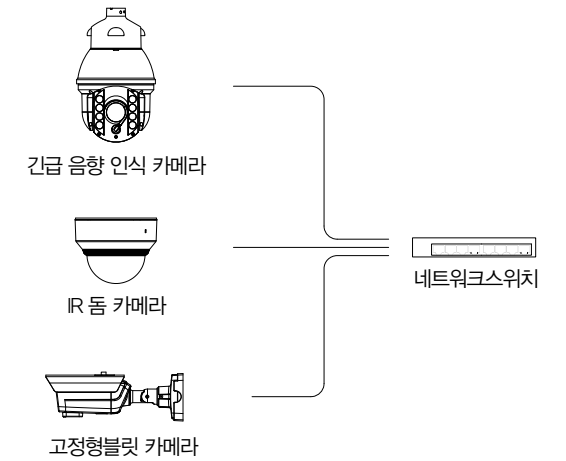

18) EN-FO-2100SFP

식별번호 23426564 / ₩ 5,680,000

품명	단위	수량
긴급 음향 인식 카메라	EA	1
스피커	EA	1
네트워크 스위치	EA	1
광분배함	EA	1
광송수신모듈	EA	1
광점퍼코드	EA	1

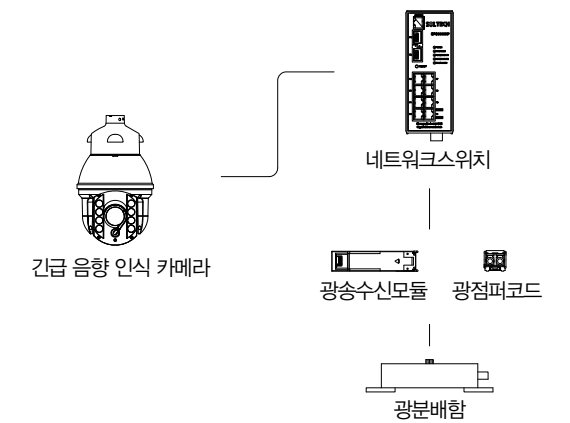

19) EN-OP-BL

식별번호 23432164 / ₩ 8,320,000

품명	단위	수량
긴급 음향 인식 카메라	EA	1
스피커	EA	1
박스형 카메라	EA	1
카메라용 렌즈	EA	1
하우징	EA	1
브래킷	EA	1
POLE	EA	1
POLE ARM	EA	1

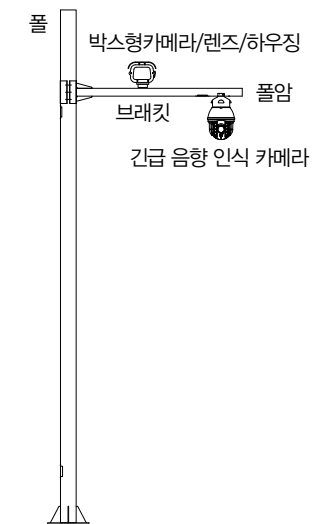

20) EN-FO-2100N

식별번호 23426563 / ₩ 5,600,000

품명	단위	수량
긴급 음향 인식 카메라	EA	1
스피커	EA	1
네트워크 스위치	EA	1
광분배함	EA	1

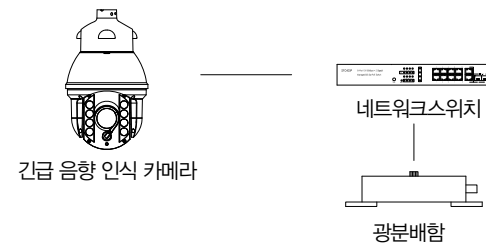

21) EN-FO-2100C

식별번호 23426562 / ₩ 5,840,000

품명	단위	수량
긴급 음향 인식 카메라	EA	1
스피커	EA	1
컨버터 (1Port)	EA	1
컨버터 (16Slot)	EA	1
광분배함	EA	1

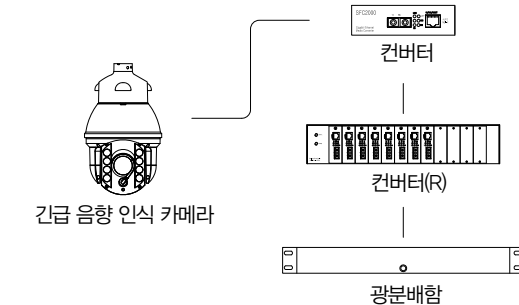

22) EN-FO-2100TR

식별번호 23427775 / ₩ 4,000,000

품명	단위	수량
긴급 음향 인식 카메라	EA	1
스피커	EA	1
송신기 (TX)	EA	1
수신기 (RX)	EA	1

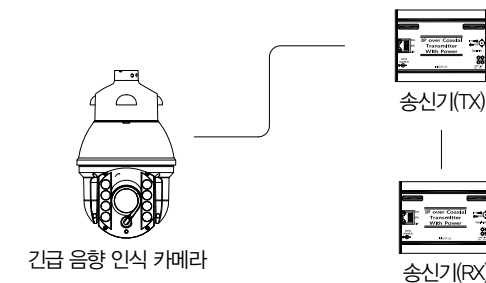

23) EN-O-2100TR

식별번호 23427774 / ₩ 6,560,000

품명	단위	수량
긴급 음향 인식 카메라	EA	1
스피커	EA	1
송신기(TX)	EA	1
수신기(RX)	EA	1
전원공급장치	EA	1
금속상자	EA	1



24) EN-OP15-BL

식별번호 23432169 / ₩ 26,960,000

품명	단위	수량
긴급 음향 인식 카메라	EA	1
스피커	EA	1
고정형 카메라	EA	1
카메라용 렌즈	EA	1
하우징	EA	1
카메라회전대	EA	1
카메라컨트롤러	EA	1
리시버	EA	1
POLE (15m)	EA	1
POLE ARM	EA	1
금속상자	EA	1
서지흡수기 (전원 + 데이터)	EA	1
누전차단기	EA	1

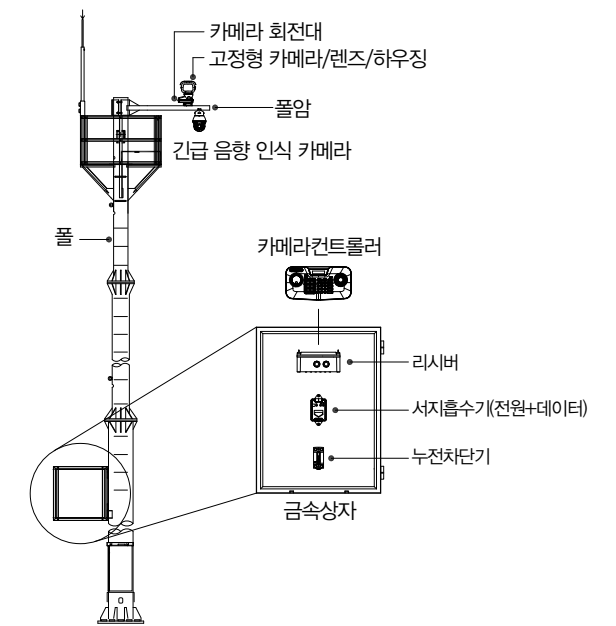

25) EN-C10P-2100V

식별번호 23434475 / ₩ 34,960,000

품명	단위	수량
긴급 음향 인식 카메라	EA	1
네트워크 스위치	EA	1
서지흡수기 (전원 + 데이터)	EA	1
누전차단기	EA	1
POLE	EA	1
POLE ARM	EA	1
금속상자	EA	1
오디오앰프	EA	1
스피커	EA	1
안내판	EA	1
네트워크스위치	EA	1
저장분배서버	EA	1
저장분배소프트웨어	EA	1
하드디스크드라이브	EA	1

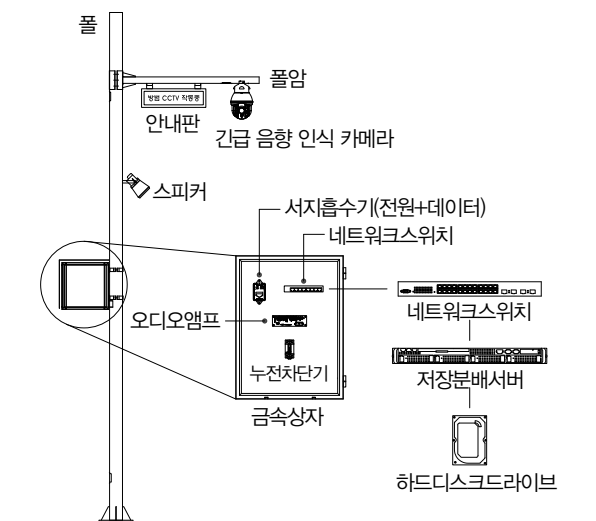

26) EN-C1S-2100

식별번호 23427766 / ₩ 27,680,000

품명	단위	수량
긴급 음향 인식 카메라	EA	1
스피커	EA	1
가상화 서버	EA	1
가상화 소프트웨어	EA	1

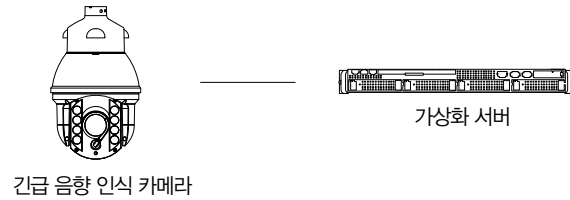

27) EN-SAN8-2100

식별번호 23426567 / ₩ 23,040,000

품명	단위	수량
긴급 음향 인식 카메라	EA	1
스피커	EA	1
컴퓨터망전환장치	EA	1
네트워크시스템장비용랙	EA	1

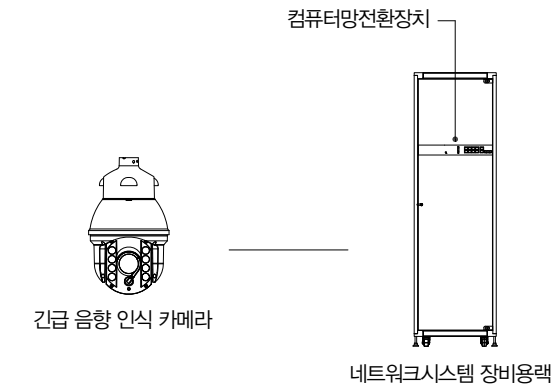

28) EN-SAN16-2100

식별번호 23426566 / ₩ 25,600,000

품명	단위	수량
긴급 음향 인식 카메라	EA	1
스피커	EA	1
컴퓨터망전환장치	EA	1
네트워크시스템장비용랙	EA	1

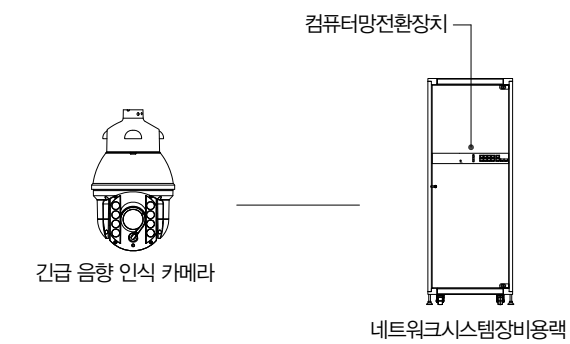

29) EN-VS-2100

식별번호 23426565 / ₩ 4,960,000

품명	단위	수량
긴급 음향 인식 카메라	EA	1
스피커	EA	1
비디오서버	EA	1
네트워크시스템장비용랙	EA	1

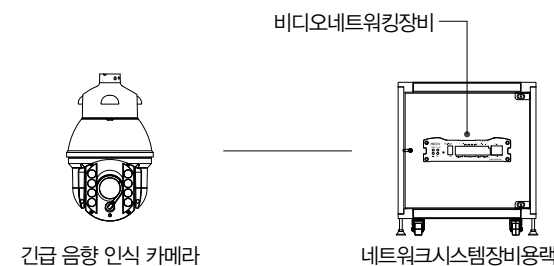

30) EN-M55-2100TR

식별번호 23427778 / ₩ 7,600,000

품명	단위	수량
긴급 음향 인식 카메라	EA	1
스피커	EA	1
송신기(TX)	EA	1
수신기(RX)	EA	1
액정모니터(55인치)	EA	1

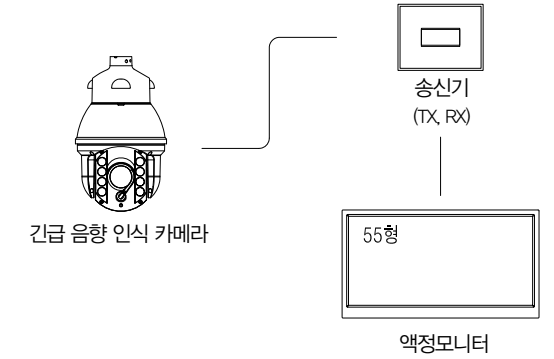

31) EN-ST-2100

식별번호 23426558 / ₩ 38,400,000

품명	단위	수량
긴급 음향 인식 카메라	EA	1
스피커	EA	1
디스크어레이	EA	1

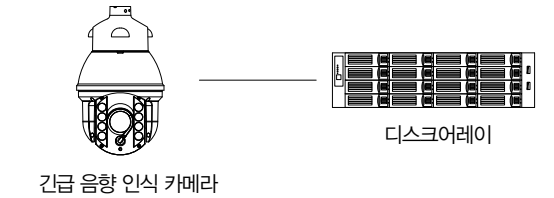

32) EN-MS-2100

식별번호 23427768 / ₩ 5,760,000

품명	단위	수량
긴급 음향 인식 카메라	EA	1
스피커	EA	1
무선통신장치	EA	1

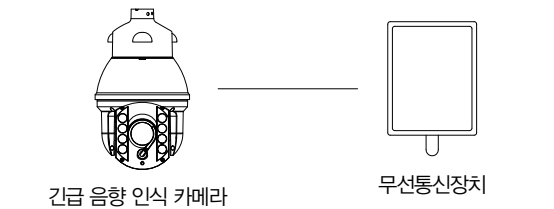

33) EN-OP-NB

식별번호 23432162 / ₩ 15,600,000

품명	단위	수량
긴급 음향 인식 카메라	EA	1
스피커	EA	1
보안용 카메라	EA	1
브래킷	EA	1
POLE	EA	1
POLE ARM	EA	1
금속상자	EA	1
네트워크 스위치	EA	1

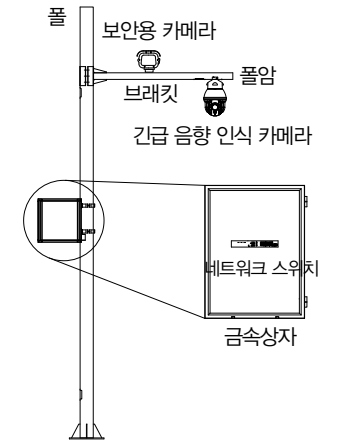

34) EN-ST12-2100

식별번호 23427776 / ₩ 39,200,000

품명	단위	수량
긴급 음향 인식 카메라	EA	1
스피커	EA	1
디스크어레이	EA	1

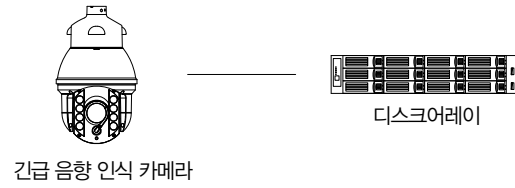

35) EN-D4-HD

식별번호 23427771/ ₩ 4,400,000

품명	단위	수량
긴급 음향 인식 카메라	EA	1
스피커	EA	1
IR 돔 카메라	EA	1
디지털비디오레코더	EA	1

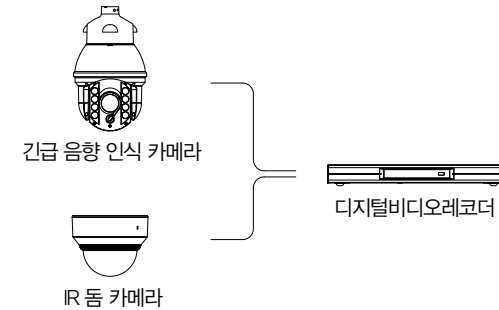

36) EN-D8-HB

식별번호 23427773/ ₩ 4,800,000

품명	단위	수량
긴급 음향 인식 카메라	EA	1
스피커	EA	1
고정형블릿 카메라	EA	1
디지털비디오레코더	EA	1

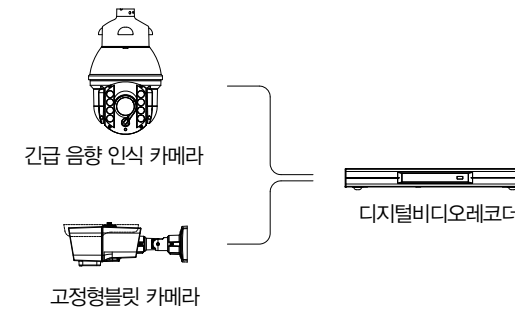

37) EN-O-2100N

식별번호 23426503 / ₩ 4,160,000

품명	단위	수량
긴급 음향 인식 카메라	EA	1
스피커	EA	1
네트워크 스위치	EA	1

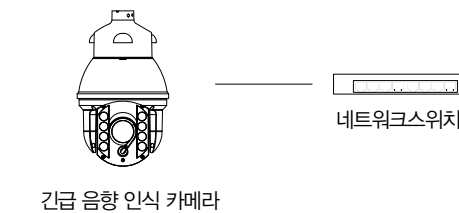

38) EN-O-2100IR

식별번호 23426504/ ₩ 5,040,000

품명	단위	수량
긴급 음향 인식 카메라	EA	1
스피커	EA	1
적외선 방사기	EA	1
네트워크 스위치	EA	1

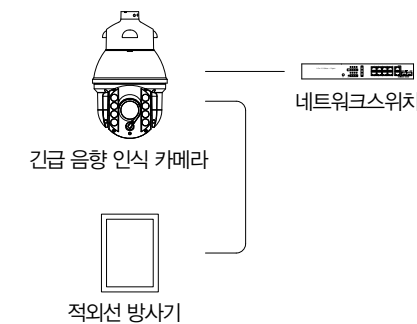







에코아이넷











우수제품 옵션 품목

NO	이미지	물품식별번호	품명	모델명	규격	조달등록단가	제조사
1		23586340	보안용카메라	EN-IR3600RH	200만화소, 1/1.9", 36배줌, 6 ~ 180mm	3,536,000	에코아이넷
2		23586341	보안용카메라	EN-IRSD3000	200만화소, 1/1.9", 30배줌, 6 ~ 180mm	3,224,000	에코아이넷
3		23586342	보안용카메라	EN-310IR	200만화소, 1/1.9", 3.6 ~ 11mm	1,248,000	에코아이넷
4		23586343	보안용카메라	EN-XNP-6370RH	200만화소, 1/1.9", 37배줌, 6 ~ 222mm	3,456,000	에코아이넷
5		23586344	보안용카메라	EN-IRSD2000	200만화소, 1/1.9", 30배줌, 6 ~ 180mm	3,432,000	에코아이넷
6		23586345	보안용카메라	EN-BTS3600	200만화소, 1/1.9", 36배줌, 6 ~ 216mm	3,600,000	에코아이넷
7		23586346	보안용카메라	EN-BTS3000	200만화소, 1/1.9", 30배줌, 6 ~ 180mm	3,440,000	에코아이넷
8		23586347	보안용카메라	EN-BTB3610	200만화소, 1/1.9", 3.6 ~ 10mm	1,120,000	에코아이넷
9		23586470	보안용카메라	EN-IRSD2200H	200만화소, 1/2.8", 20배줌, 4.7 ~ 94mm	3,016,000	에코아이넷
10		23586471	보안용카메라	EN-BPT280	200만화소, 1/2.8", 10배줌, 5.1 ~ 51mm	1,280,000	에코아이넷
11		23586476	보안용카메라	EN-HXS320H	200만화소, 1/2.8" 32배줌, 4.4 ~ 140.8mm	3,200,000	에코아이넷
12		23586485	보안용카메라	EN-IRSD2100	200만화소, 1/2.8", 20배줌 4.7 ~ 94mm	3,432,000	에코아이넷

NO	이미지	물품식별번호	품명	모델명	규격	조달등록단가	제조사
13		23586486	보안용카메라	EN-XNO-6080R	200만화소, 1/2.8", 2.8 ~ 12mm	1,024,000	에코아이넷
14		23586487	보안용카메라	EN-HXB2085	200만화소, 1/2", 4.1 ~ 16.4mm	1,352,000	에코아이넷
15		23586488	보안용카메라	EN-HXD080R	200만화소, 1/2.8", 2.8 ~ 12mm	1,040,000	에코아이넷
16		23586496	보안용카메라	EN-D200HD	200만화소, 1/3", 2.8 ~ 12mm	520,000	에코아이넷
17		23586497	보안용카메라	EN-B200HD	200만화소, 1/3", 2.8 ~ 12mm	576,000	에코아이넷
18		23588253	보안용카메라	EN-BTB2812	200만화소, 1/2.8", 2.8 ~ 12mm	880,000	에코아이넷
19		23588252	보안용카메라	EN-BTB2812S	200만화소, 1/2.8", 2.8 ~ 12mm	915,000	에코아이넷
20		23588251	보안용카메라	EN-H510IB	200만화소, 1/2.8", 5.1~51mm	1,352,000	에코아이넷
21		23589956	보안용카메라	EN-XNB-6005	200만화소, 1/2.9"	1,092,000	에코아이넷
22		23589955	보안용카메라	EN-QNB-6000	200만화소, 1/2"	1,144,000	에코아이넷
23		23588137	보안용카메라	EN-2001D	200만화소, 1/2.8", 2.8 ~ 12mm	720,000	에코아이넷
24		22931944	광분배함	FDF-MINI-XX-4P	4Port	60,000	솔텍
25		23334703	광분배함	FDF-MINI-xx-08P	8Port	152,000	솔텍
26		22931943	광분배함	FDF-RACK-XX-24P	24Port	180,000	솔텍
27		22478411	광분배함	FDF-R-XX-48P	48Port	351,800	솔텍
28		22684006	광송수신모듈	SFP-LX	광송수신 모듈	77,000	솔텍
29		22180660	광점퍼코드	SM-3M-SCLC	SC/LC 3m	15,600	솔텍
30		22765081	컨버터	SFC2000-SFP	10/100/1000BASE-T to 1000BASE-LX	224,000	솔텍
31		22684009	컨버터	SFC2000-TL	10/100/1000BASE-T to 1000BASE-LX	433,000	솔텍

NO	이미지	물품식별번호	품명	모델명	규격	조달등록단가	제조사
32		22684010	컨버터	SFC2000-TWL	10/100/1000BASE-T to 1000BASE-LX	515,000	솔텍
33		22684011	컨버터	SFC-CENTER/16	19"Rack 장착용 광컨버터 집합장치	1,020,000	솔텍
34		22762977	경광등	S100D	신호음 내장 경고등/표시등	294,000	큐라이트
35		22949238	경광등	S100S	크세논램프스트로브형, Ø100mm	120,000	큐라이트
36		23588965	PA용스피커	CU-42FOU	20W, Column	105,000	인터엠
37		23588966	PA용스피커	CU-44FOU	40W, Column	192,000	인터엠
38		20593755	호온스피커	SJH-20S	20W, Horn	108,000	삼주전자
39		10034289	호온스피커	CH-532	30W, Horn	91,000	인터엠
40		22693773	오디오앰프	PA-935N	35W	246,000	인터엠
41		22693774	오디오앰프	MA-106A	60W	486,000	인터엠
42		23544963	오디오앰프	NA-20CV	10W	1,600,000	뉴콤시스
43		23593419	방송수신기	VTC-250K	20W	1,144,000	뉴코리아 전자통신
44		23593420	방송수신기	VTC-300K	20W	1,508,000	뉴코리아 전자통신
45		23400130	방송수신기	BCS-T02	화장실용	1,408,000	아이티지
46		22991213	인터콤장비	IPEC-A02	AMP 내장, 20W	1,231,000	아이티지
47		23401754	인터콤장비	HB-112	방범용 VOIP 비상벨	1,019,000	이룸에스 엔에스
48		23411148	인터콤장비	IP255S-PTM	IP방송단말기	1,241,000	아이디엠 네트웍스
49		22764771	전원공급장치	NetGuard-GPRO	6CH, 원격전원관리	1,066,000	경인씨엔에스
50		23198190	전원공급장치	NetG-4ch	4CH	1,091,000	경인씨엔에스
51		22482421	전원공급장치	CPC-2008	8CH	325,000	이레씨즈
52		21638320	전원공급장치	DPC-018	8CH	328,000	동양유니텍
53		22787207	전원공급장치	AD1048-24FS	광허브용	84,000	Micropower direct

NO	이미지	물품식별번호	품명	모델명	규격	조달등록단가	제조사
54		23481586	전원공급장치	AD1048-24FS	광허브용	176,000	Acro engineering
55		23588467	스위칭모드 전원공급장치	LRS-150-12	DC12V, 150W	83,000	Meanwell
56		22934926	스위칭모드 전원공급장치	BK150XG-12	DC12V, 150W	275,000	파워뱅크
57		22746202	서지흡수기	SL300-LP	전원/통신용	409,000	한국서지연구소
58		21909457	서지흡수기	SL300-L4	통신용	163,000	한국서지연구소
59		22816460	서지흡수기	SGC-220PL	전원/통신용	268,000	파워트로닉스
60		22813724	서지흡수기	DX-RJ45	통신용, 20kA	100,000	파워트로닉스
61		20802958	서지흡수기	SGI-220	40kA, 전원용	120,000	파워트로닉스
62		23184015	서지흡수기	SHD-20K-320	전원용, 40kA	108,000	삼현씨앤에스
63		22801296	서지흡수기	BY7-40	전원용, 40kA	114,000	티지오
64		23194392	누전차단기	XW-32AP	20A, 2.5kA	269,000	제닉스원
65		23565209	누전차단기	XWD-32LAD-E	20A	187,000	제닉스원
66		23404340	누전차단기	SHAM-20ELB-2.5	20A	187,000	삼현씨앤에스
67		20457891	누전차단기	32GRhb	2P30AF, 분전반형	38,000	엘에스산전
68		22539405	누전차단기	ME32CG	낙뢰차단방지형	147,000	엠티앤시
69		22539406	누전차단기	ME32CS	낙뢰차단방지형	128,000	엠티앤시
70		23304294	송신기	SC-IPT3001E	1Ch IP 송신기	128,000	씨아이즈
71		23304295	송신기	SC-IPR3001E	1Ch IP 수신기	207,000	씨아이즈
72		23304296	송신기	SC-IPT3001EU	1Ch IP 송신기	128,000	씨아이즈
73		23304297	송신기	SC-IPR3001EU	1Ch IP 수신기	207,000	씨아이즈
74		23447493	송신기	SC-IPR1208EH	8Ch 수신기	1,302,000	씨아이즈
75		22706020	송신기	SC-IPR0801	RX, 1CH	350,000	씨아이즈

NO	이미지	물품식별번호	품명	모델명	규격	조달등록단가	제조사
76		22955476	송신기	SC-IPT1204	TX, 4CH	635,000	씨아이즈
77		22583990	송신기	NEXT-100HDC RX	최대 100M, 송신	165,000	이지넷유비쿼터스
78		22583991	송신기	NEXT-100HDC TX	최대 100M, 수신	165,000	이지넷유비쿼터스
79		23459965	송신기	NEXT-270WIP	HDMI Extender	575,000	Shenzhen yichen technology development
80		23459966	송신기	NEXT-270WIP-R	HDMI Extender	287,000	Shenzhen yichen technology development
81		22926469	디지털비디오레코더	NEXT-270WIP-R	4CH, 4TB, 1U	1,989,000	디비시스
82		22790675	디지털비디오레코더	DV-N09S	4TB	2,912,000	디비시스
83		22778573	디지털비디오레코더	DV-N16S	16CH, 4TB, 16bay	3,903,000	디비시스
84		22932857	디지털비디오레코더	DV-N16	16CH, 4TB, 4U	4,602,000	디비시스
85		22932861	디지털비디오레코더	DV-N25	25CH, 4TB, 4U	5,439,000	디비시스
86		22959189	디지털비디오레코더	DV-N25B	25CH, 4TB, 16bay	7,637,000	디비시스
87		22959190	디지털비디오레코더	DV-N36B	36CH, 4TB, 16bay	9,069,000	디비시스
88		22959191	디지털비디오레코더	DV-N49B	49CH, 4TB, 16bay	10,142,000	디비시스
89		22959192	디지털비디오레코더	DV-N64B	64CH, 4TB, 16bay	11,931,000	디비시스
90		23489932	디지털비디오레코더	CMS-BOX-BASIC	32GB	2,912,000	디비시스
91		23413739	액정모니터	24MK430H	24"	400,000	엘지전자
92		23115178	액정모니터	32MP58HQ	32"	375,000	엘지전자
93		22905213	액정모니터	40MB27HM	40"	1,064,000	엘지전자
94		23578574	액정모니터	55UK6400KNG	55"	2,184,000	엘지전자
95		20729377	카메라회전대	SPT-3000	실외용팬틸트드라이브	1,144,000	삼성테크윈
96		23193021	CCTV카메라용렌즈	SLA-M2890DN	2.8 ~ 9mm	232,000	한화테크윈

NO	이미지	물품식별번호	품명	모델명	규격	조달등록단가	제조사
97		22667556	CCTV카메라용렌즈	TVR0516HDDCIR	5~50mm	405,000	Tokina
98		22696584	CCTV카메라용렌즈	TVR0314HDDC	3~10mm	253,000	Tokina
99		22561935	CCTV카메라용렌즈	TVR1020HDDCIR	10~50mm	503,000	Tokina
100		21633873	CCTV카메라용렌즈	HV880DCIR	46.6mm	893,000	Spacecom
101		23096434	CCTV카메라용렌즈	TM15Z0818HDGAIKDCPN-IR	8~120mm	4,389,000	Tokina
102		22946948	CCTV카메라용렌즈	KM33Z1015HDGAIKDCPN-MP	10 ~ 330mm	3,446,000	Kenko
103		22924546	CCTV카메라용렌즈	TM20Z1219HDGAIKDCPN-IR	12~240mm	5,878,000	Tokina
104		22826707	CCTV카메라용렌즈	TM30Z0817HDGAIKDCPN	8~240mm	12,251,000	Tokina
105		22929528	CCTV카메라용렌즈	HZ10350RDC IR-MP PZF	10~350mm	11,046,000	Spacecom
106		23330928	CCTV카메라용렌즈	TM50Z1046HDGAIKDCPN-IR	10~500mm	12,776,000	Tokina
107		23122207	카메라하우징	IVEX-PTZ-32	실내외용	17,567,000	인더스비전
108		23122208	카메라하우징	IVEX-FZ-32	실내외용	6,041,000	인더스비전
109		23126930	카메라하우징	IVEX-FZ-42	실내외용	13,013,000	인더스비전
110		23156512	카메라하우징	IVEX-PL-10	실내외용	6,669,000	인더스비전
111		23156514	카메라하우징	IVEX-PL-30	실내외용	4,540,000	인더스비전
112		20804114	카메라하우징	MHG-200HA	옥외용	250,000	삼성전자
113		21323245	카메라하우징	STH-500	실내외용	126,000	삼성테크윈
114		21159497	카메라브래킷	STB-400	벽부형	39,000	삼성테크윈
115		22188598	카메라브래킷	SBP-300WM	벽부형	126,000	삼성테크윈
116		22188599	카메라브래킷	SBP-300CM	천정형	134,000	삼성테크윈
117		22188595	카메라브래킷	SBP-300PM	기동용	164,000	삼성테크윈
118		22188597	카메라브래킷	SBP-300KM	코너형	135,000	삼성테크윈

NO	이미지	물품식별번호	품명	모델명	규격	조달등록단가	제조사
119		21783978	카메라브래킷	SM-DB-601IM	천정형	99,000	선명전자통신
120		21783713	카메라브래킷	SM-DB-370SB	실외용	124,000	선명전자통신
121		21912290	비디오네트워크장비	TCS-300	1ch	517,000	트루엔
122		22695844	비디오네트워크장비	TCS-410	4CH	1,025,000	트루엔
123		22294398	비디오네트워크장비	SPE-100	양방향 오디오 지원	1,051,000	삼성테크윈
124		22175600	비디오네트워크장비	SPE-400	양방향 오디오 지원	831,000	삼성테크윈
125		23143156	적외선방사기	PI-2000S	300m	1,040,000	이화글로벌
126		22892132	적외선방사기	PW-3000	Max. 300m, 백색	1,266,000	이화글로벌
127		23378123	벨	IPEB-B01	마이크내장/버튼식	492,000	아이티지
128		23204138	벨	EMBO-VOC	비상벨	677,900	현진아이씨티
129		23204139	벨	EMBO-CAM	비상벨	847,900	현진아이씨티
130		23204140	벨	EMBI-VOC	비상벨, 매립형	338,900	현진아이씨티
131		23204141	벨	EMBI-CAM	비상벨, 매립형	677,900	현진아이씨티
132		23204142	벨	EMBT-VOC	화장실 비상벨, 취부형	847,900	현진아이씨티
133		22696793	벨	SA-300WT	비상통화	339,000	이렉스전자산업
134		23588473	네트워크시스템장비용랙	SGMH-500	600x750x600mm	520,000	에스지정보산업
135		23588476	네트워크시스템장비용랙	SGDR-750	600x1200x750mm	676,000	에스지정보산업
136		23588477	네트워크시스템장비용랙	SGDR-750	600x1600x750mm	880,000	에스지정보산업
137		23588478	네트워크시스템장비용랙	SGDR-750	600x1800x750mm	1,144,000	에스지정보산업
138		23588479	네트워크시스템장비용랙	SGDR-750	600x2000x750mm	1,352,000	에스지정보산업
139		23588480	네트워크시스템장비용랙	SGDR-750	600x2200x750mm	1,560,000	에스지정보산업
140		23384424	네트워크스위치	ipTIME H6005	5port	112,000	이에프엠네트웍스

NO	이미지	물품식별번호	품명	모델명	규격	조달등록단가	제조사
141		23384422	네트워크스위치	ipTIME H6008IGMP	8port	120,000	(OEM) 이에프엠네트웍스
142		23161078	네트워크스위치	SFC8000	8port	1,045,000	솔텍인포넷
143		23206109	네트워크스위치	SFC8000G	8port	1,184,000	솔텍인포넷
144		23199570	네트워크스위치	SFC8000HP	8port	1,742,000	솔텍인포넷
145		22788412	네트워크스위치	SFC300-SFP	UTP 4port+SFP 2port	373,000	솔텍
146		22299638	네트워크스위치	SFC4000A	8-Port TP(Combo) + 24-Port SFP	1,997,000	솔텍
147		22478414	네트워크스위치	SFC4000HP	PoE 24port	1,636,000	솔텍
148		22478413	네트워크스위치	SFC4000T	24port	604,000	솔텍
149		22765080	네트워크스위치	SFC400HP	PoE 8port	911,000	솔텍
150		22570821	네트워크스위치	SFC400GM	8port	468,000	솔텍
151		22788414	네트워크스위치	SFC508HP	8port	318,000	솔텍
152		22820352	네트워크스위치	SFC501	POE Injector	157,000	(부품) 솔텍인포넷
153		23265342	네트워크스위치	Aruba 2530-48G(J9775A)	48port	3,295,000	HPE
154		23298980	네트워크스위치	AT-x930-28GSTX	L3 Switch, 24port	10,400,000	Allied telesis
155		22936914	무선통신장치	RFK-5N-15	IEEE 802.11a/n	1,680,000	알에프코리아
156		22931941	무선통신장치	RFK-55N-5-23	10/100 베이스-T, RJ45	3,328,000	알에프코리아
157		22696139	무선랜엑세스포인트	MS5500M	10/100/1000BaseT/MDI/ MDIX1 포트	3,004,000	미래시그널
158		23564969	무선랜엑세스포인트	M500AC	IEEE 802.11ac	2,320,000	미래시그널
159		23202302	금속상자	GW-B303020SEO	300×300×200mm	464,000	가우테크닉스
160		23202315	금속상자	GW-B304030SEO	300×400×300mm	566,000	가우테크닉스
161		23202320	금속상자	GW-B555060SEO	550×500×600mm	1,440,000	가우테크닉스
162		23202325	금속상자	GW-B609060SEO	600×900×600mm	2,320,000	가우테크닉스

NO	이미지	물품식별번호	품명	모델명	규격	조달등록단가	제조사
163		22523508	분전함	LOCALPANEL3	350×550×250mm	395,000	가우테크닉스
164		22523507	분전함	LOCALPANEL4	350×450×300mm	395,000	가우테크닉스
165		22184065	카메라컨트롤러	SPC-1010	Pan/Tilt/Zoom 제어	462,000	삼성테크윈
166		23332820	컴퓨터망전환장치	CL5716N	16port	3,861,000	Aten
167		23332821	컴퓨터망전환장치	CL5708N	8port	3,459,000	Aten
168		23332818	컴퓨터망전환장치	CS17916	16port	3,459,000	Aten
169		23332819	컴퓨터망전환장치	CS1798	8port	2,253,000	Aten
170		23550702	컴퓨터망전환장치	Brocade 6505	12port	19,470,000	Brocade
171		22116189	컴퓨터망전환장치	Brocade 300	8port	8,590,220	Brocade
172		22682280	컴퓨터망전환장치	SAN24B-5	24Port	18,800,000	IBM
173		23526648	베어본컴퓨터	Precision 3630	Intel Core i7 8700(3.2GHz)	3,640,000	Dell EMC
174		23588437	영상정보디스플레이장치	49VH7E	49", 700cd/m ² , 1920×1080	7,280,000	엘지전자
175		23591683	영상정보디스플레이장치	55VH7E-H	55", 700cd/m ² , 1920×1080	9,256,000	엘지전자
176		23587234	하드디스크드라이브	WD40PURZ	64MB, 5400rpm, 4TB	544,000	Western digital technologies
177		23587235	하드디스크드라이브	WD60PURZ	64MB, 5400rpm, 6TB	665,000	Western digital technologies
178		23587236	하드디스크드라이브	WD81PURZ	256MB, 5400rpm, 8TB	880,000	Western digital technologies
179		23587233	하드디스크드라이브	HUS726060AL4210	128MB, 7200rpm, 6TB	5,200,000	HGST
180		23126385	하드디스크드라이브	ST6000NM0017	128MB, 7200rpm, 6TB	3,100,000	Seagate
181		23126386	하드디스크드라이브	ST8000NM0017	128MB, 7200rpm, 8TB	3,752,000	Seagate
182		22978414	하드디스크드라이브	ST6000NM0024	128MB, 7200rpm, 8TB	2,500,000	Seagate
183		22978415	하드디스크드라이브	ST6000NM0034	128MB, 7200rpm, 8TB	2,168,000	Seagate
184		23462050	하드디스크드라이브	ST10000NM0206	256MB, 7200rpm, 10TB	7,440,000	Seagate

1) ECO-DP1001

₩ 770,000

식별번호	규격명	구성품목명	1 SET 당 자재소요량
23044653	ECO-DP1001	돔 카메라	1 EA
		PoE 인젝터	1 EA



2) ECO-SP2001

₩ 2,800,000

식별번호	규격명	구성품목명	1 SET 당 자재소요량
23044652	ECO-SP2001	스피드돔 카메라	1 EA
		PoE 인젝터	1 EA

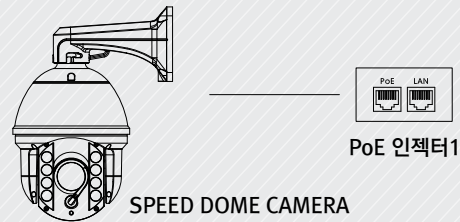

3) ECO-BP3001

₩ 770,000

식별번호	규격명	구성품목명	1 SET 당 자재소요량
23044651	ECO-BP3001	고정형 카메라	1 EA
		PoE 인젝터	1 EA

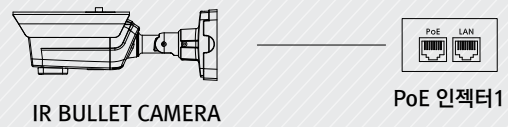

4) ECO-NM4001

₩ 5,300,000

식별번호	규격명	구성품목명	1 SET 당 자재소요량
23044650	ECO-NM4001	NVR(16CH)	1 EA
		Monitor	1 EA

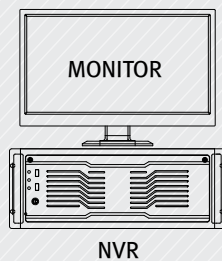

5) ECO-DP1003

₩ 1,285,000

식별번호	규격명	구성품목명	1 SET 당 자재소요량
23289572	ECO-DP1003	돔 카메라	1 EA
		전원공급장치	1 EA

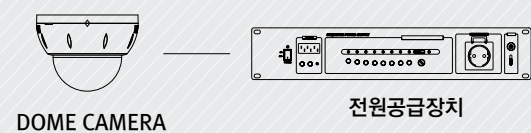

6) ECO-BP3002

₩ 1,480,000

식별번호	규격명	구성품목명	1 SET 당 자재소요량
23289573	ECO-BP3002	고정형 카메라(3M)	1 EA
		스위치허브	1 EA



7) ECO-BP3003

₩ 853,000

식별번호	규격명	구성품목명	1 SET 당 자재소요량
23289574	ECO-BP3003	고정형 카메라(3M)	1 EA
		PoE 인젝터	1 EA

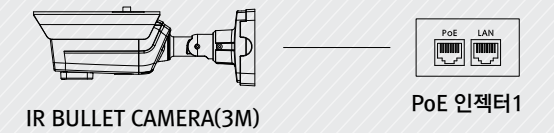

8) ECO-BP3004

₩ 2,120,000

식별번호	규격명	구성품목명	1 SET 당 자재소요량
23289575	ECO-BP3004	고정형 카메라(3M)	1 EA
		VOIP 방송단말기	1 EA

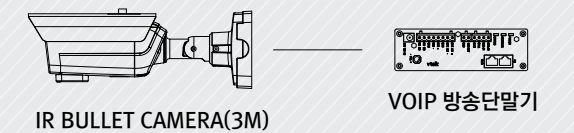

9) ECO-NM4003

₩ 6,040,000

식별번호	규격명	구성품목명	1 SET 당 자재소요량
23289577	ECO-NM4003	NVR	1 EA
		모니터	1 EA
		스위치허브	1 EA

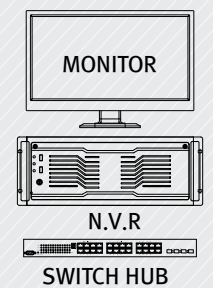

10) ECO-DP1005

₩ 2,030,000

식별번호	규격명	구성품목명	1 SET 당 자재소요량
23369329	ECO-DP1005	돔 카메라(2M)	1 EA
		VOIP 방송단말기	1 EA

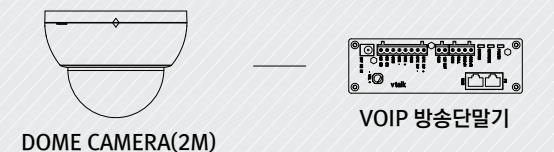

11) ECO-DP1007

₩ 815,000

식별번호	규격명	구성품목명	1SET 당 자재소요량
23371109	ECO-DP1007	돔 카메라(2M)	1 EA
		전원공급기	1 EA

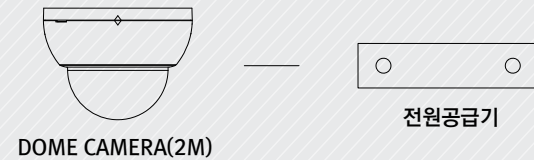

12) ECO-BP3006

₩ 2,620,000

식별번호	규격명	구성품목명	1SET 당 자재소요량
23369326	ECO-BP3006	고정형 카메라(2M)	1 EA
		허브	1 EA
		광송수신모듈	1 EA
		SUS 합체	1 EA

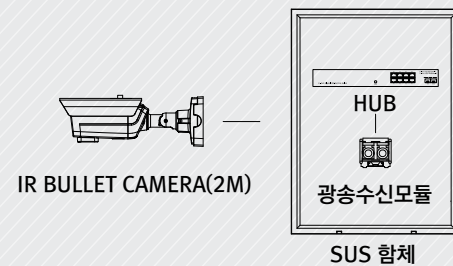

13) ECO-BP3007

₩ 1,950,000

식별번호	규격명	구성품목명	1SET 당 자재소요량
23369327	ECO-BP3007	고정형 카메라(2M)	1 EA
		허브	1 EA

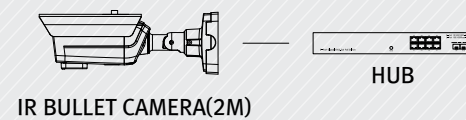

14) ECO-BP3008

₩ 1,550,000

식별번호	규격명	구성품목명	1SET 당 자재소요량
23369328	ECO-BP3008	고정형 카메라(2M)	1 EA
		누전차단기	1 EA
		SUS 합체	1 EA

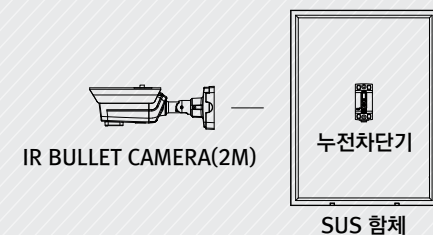

15) ECO-BP3009

₩ 2,130,000

식별번호	규격명	구성품목명	1SET 당 자재소요량
23371111	ECO-BP3009	고정형 카메라(2M)	1 EA
		금속기둥	1 EA

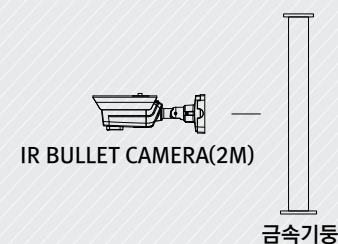

16) ECO-BP3010

₩ 1,200,000

식별번호	규격명	구성품목명	1SET 당 자재소요량
23371105	ECO-BP3010	고정형 카메라(2M)	1 EA
		전원공급기	1 EA

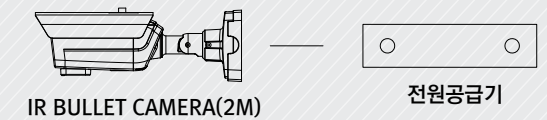

17) ECO-BP3011

₩ 2,180,000

식별번호	규격명	구성품목명	1SET 당 자재소요량
23371110	ECO-BP3011	고정형 카메라(2M)	1 EA
		장애제어관리기	1 EA



18) ECO-BP3012

₩ 870,000

식별번호	규격명	구성품목명	1SET 당 자재소요량
23376564	ECO-BP3012	고정형 카메라(2M)	1 EA
		전원공급기	1 EA

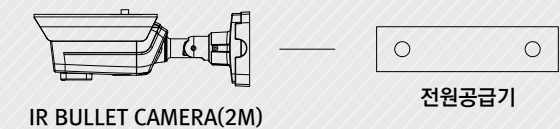

19) ECO-SP2002

₩ 3,170,000

식별번호	규격명	구성품목명	1SET 당 자재소요량
23371108	ECO-SP2002	스피드돔 카메라	1 EA
		전원공급기	1 EA

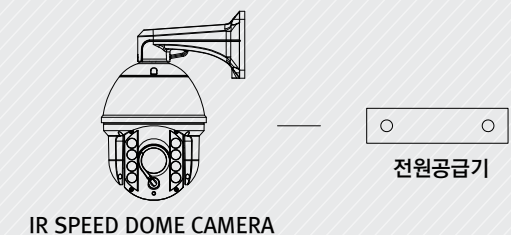

20) ECO-NM4004

₩ 5,980,000

식별번호	규격명	구성품목명	1SET 당 자재소요량
23371107	ECO-NM4004	NVR(16CH, 12TB)	1 EA
		Monitor	1 EA

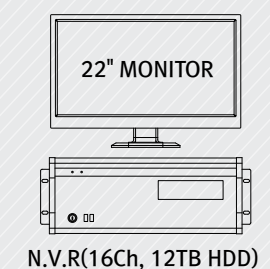

21) ECO-NM4005

₩ 7,600,000

식별번호	규격명	구성품목명	1SET 당 자재소요량
23371106	ECO-NM4005	NVR	1 EA
		모니터	1 EA
		스위치허브	1 EA



22) ECO-NM4006

₩ 4,900,000

식별번호	규격명	구성품목명	1SET 당 자재소요량
23388057	ECO-NM4006	운영서버	1 EA
		모니터	1 EA



23) ECO-NM4007

₩ 3,050,000

식별번호	규격명	구성품목명	1SET 당 자재소요량
23389413	ECO-NM4007	운영서버	1 EA
		모니터	1 EA



Certification 인증 및 특허



음향 및 하이브리드인식 특허증



음향 및 행동패턴인식 특허증



행동패턴 특허증



AV정보를 이용한 추적제어시스템 특허증



우수제품지정증서



품질경영시스템 인증서



환경경영시스템 인증서

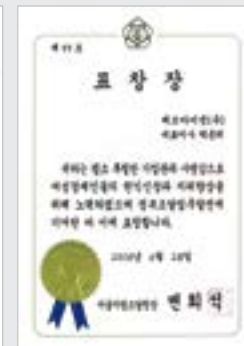

서울지방조달청장 표창장 제 97호



조달청장 표창장 제 6358호



성능인증서



여성기업확인서



벤처기업확인서



기술혁신형 중소기업확인서



공장등록증명서



기업부설연구소